

EN EL CUADRO

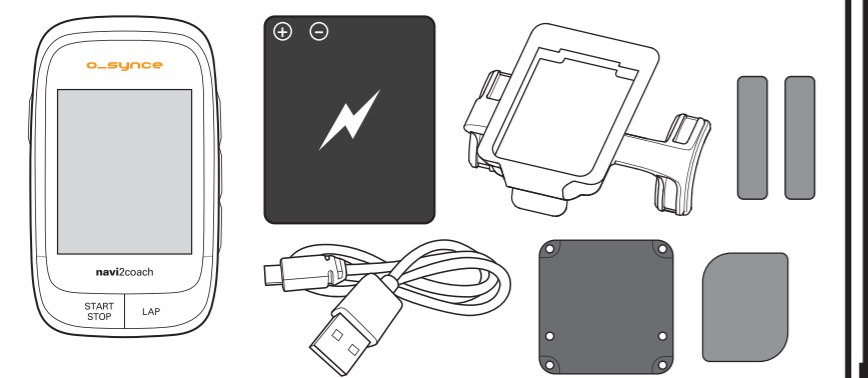

FUNCIONES PRINCIPALES

Botón POWER
Oprimido por unos segundos Encendido y apagado
Menús - oprimido momentáneamente Salir del Menú actual
Sport mode - oprimido momentáneamente Pausar grabado de información

Botón START & STOP
Main menus - oprimido momentáneamente Abrir modo "Sport" y buscar sensores
Sport mode - oprimido momentáneamente Empezar o pausar el grabado de información
Sport mode - Oprimido por unos segundos Terminar y guardar el grabado de información

Botón LAP
Sport mode - oprimido momentáneamente Save an interim time
Sport mode - Oprimido por unos segundos Set a POI

Botón Superior
Menús Recorrido por los menús
Modo Sport Provee la información de entrenamiento
Pantalla de Navegación: function de zoom +/-

Botón del Medio
Menús Confirmar selección
Modo Sport Cambia entre Data & Navegación

Botón Inferior
Menús Recorrido por los menús
Modo Sport Provee la información de entrenamiento
Pantalla de Navegación: function de zoom +/-

Accesorios (opcionales)
Usted puede complementar su navi2coach con nuestros accesorios ANT+
Velocidad y Cadencia macro2sx com
Pulso de Corazón heart2feel x
ANT+ básculas
ANT+ power measuring

¡ATENCIÓN SOBRE PARERO!
Si desea usar accesorios ANT+ con su navi2coach debe pararlos primero. La función de pareo esta descrita en Settings >> Pairing.

RESUMEN DEL MENÚ PRINCIPAL

Use los botones superiores e inferior para pasar por los menús, confirme su selección con el botón central.

Entrenamiento
Contiene toda la información de entrenamiento

Entrenamiento Hoy
Empieza en entrenamiento del día

Entrenamiento Manual
Crear un entrenamiento paso a paso

Plan de Entrenamiento
Lista todos los entrenamientos.

Información de entrenamiento
Provee un resumen de todos los entrenamientos.

Total
Resumen de todos los parámetros grabados (distancia, time, calorías, etc.)

Basculas
(Manejo de Peso)
Si una vascular ANT+ esta conectada puede guardar su información.

Quickstart
Acceso al modo "Sport" y comienzo de grabado de parámetros.

Navegación
Contiene todas las funciones de navegación

Rutas
Selección de rutas planificadas

Resumen de rutas
Resumen de rutas ya completadas

GPS
Coordenadas GPS

Geocache
Esta función le permite entrar manualmente un Geocaches o cargar un Geocache.

Settings
Esta área contiene todos los ajustes posibles

GEOCACHING

El navi2coach le permite utilizar la función popular de "Geocaching". Solamente entre las coordenadas y el dispositivo se encargara de trazar la ruta. También se puede trazar una ruta manualmente y el dispositivo le enseña paso a paso esta.

Barra de Status
Poder señal satélite
11:16 Tiempo
Carga de batería disponible

Compas
La flecha siempre indica el norte.

escala del Mapa
Escala del mapa. Puede ser ajustada con los botones +/-.

Geocache
Enseña la posición de un Geocache.

Mi Posición
Posición actual en relación a la ruta o POI.

Track
Enseña la ruta ya corrida

1 INSTALACION
Opción A

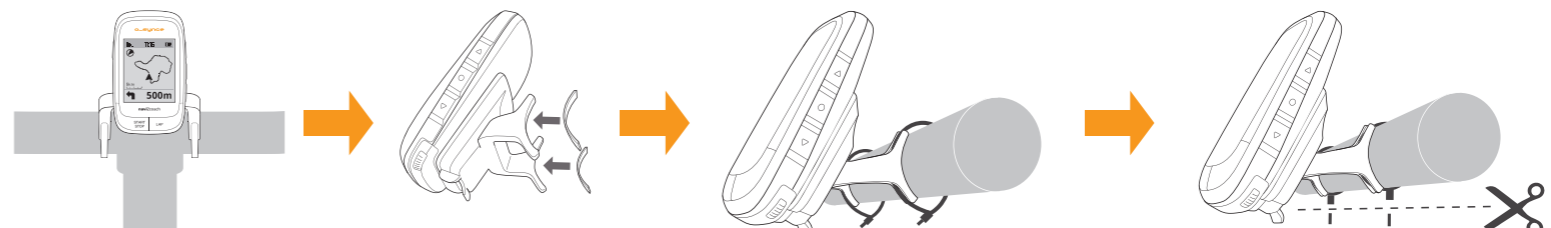

Opción B

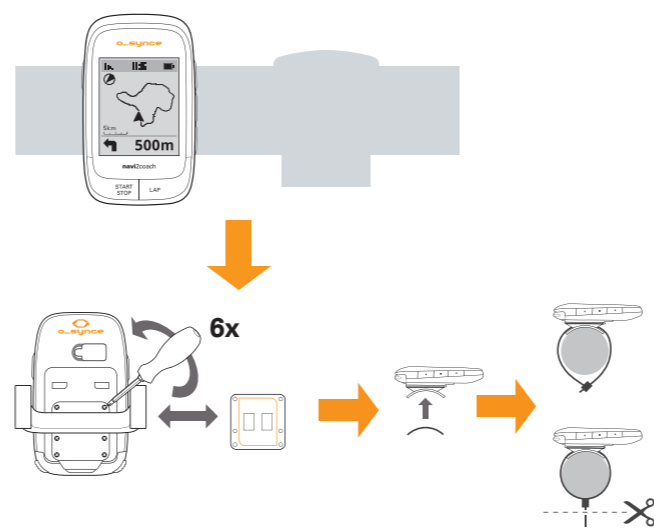

MONTAR EL DISPOSITIVO EN/DE LA BASE

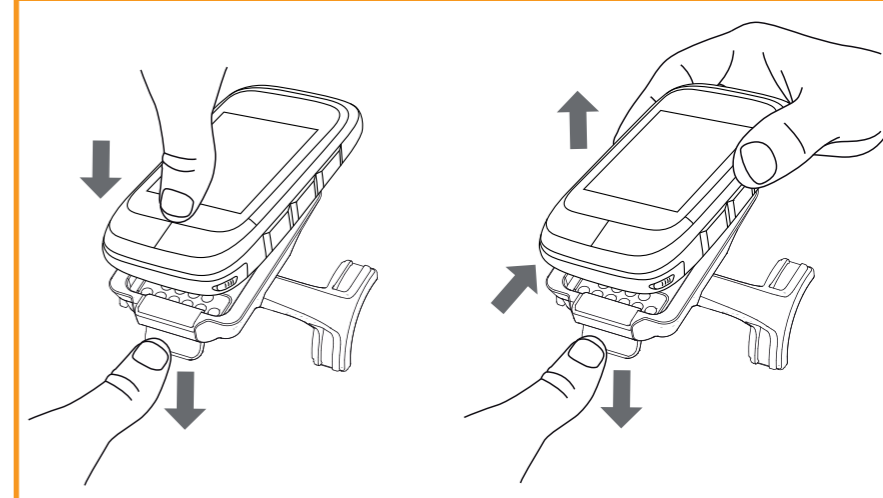

2 INSERTAR LA BATERÍA

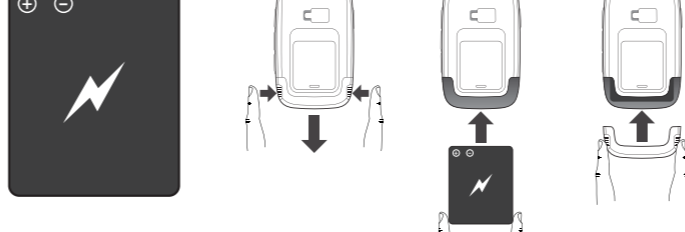

3 CARGAR LA BATERÍA

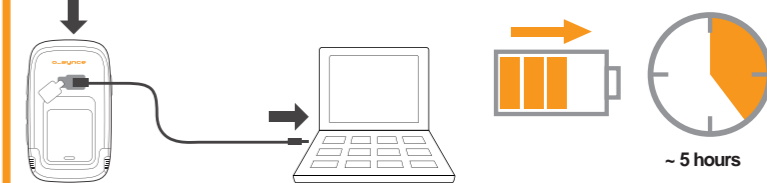

4 AJUSTES BÁSICOS

Encienda el navi2coach manteniendo oprimido el botón de **POWER**, Por 2 segundos. Cuando es encendido por primera vez el navi2coach pasara por los ajustes configuraciones más básicas y el pareo de sensores ANT+ opcionales. Monte y asegúrese de que funcionan todos los sensores a la vez que monte el navi2coach. Puede entrar los ajustes en cualquier momento desde el menú de **Settings**. En este manu también se pueden añadir funciones adicionales en un futuro.



5 GRABADO DE ENTRENAMIENTO

En el menú principal oprima el botón de **START/STOP**, o selección **Quickstart**. El modo "Sport" es seleccionado y el dispositivo automáticamente busca los sensores. El botón de **START/STOP** botón activa el grabado de toda información, al igual que parar o ponerlo en pausa.

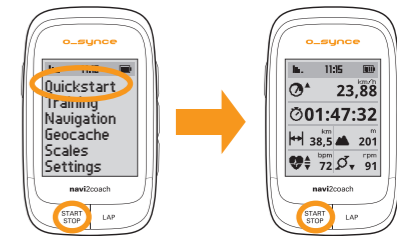

6 PROGRAMAS DE ENTRENAMIENTO

Descargue nuestro programa **trainingLab-Software** gratis del website de o_synce. Este programa le permite transferir toda la información de su dispositivo a su computadora para análisis. Usando el editor de entrenamiento puede crear sesiones específicas desde su computadora.

TRAINING PLANS

El portal del Internet **Trainingsplan.com** automáticamente puede generar un programa de entrenamiento específico para el usuario sin necesidad de ser un especialista. Luego puede subir la data directo a su navi2coach para que le guie en el entrenamiento.



7 NAVEGACIÓN

Si usted no tiene rutas ya planificadas puede usar uno de los websites más populares para esto (e.g. **Gpsies.com**) para crear rutas en formato GPX o FIT. Como alternativa puede también adquirir otros programas comerciales como **MagicMaps**. Conecte el navi2coach y espere hasta que este sea reconocido por su computadora como un disco duro externo con el nombre **navi2coach**. Abra en una ventana el navi2coach y copie el archive de navegación en el folder de **Import**. Puede entrar estos documentos y empezar una ruta desde el menú **Navigation > Routes**.



8 USANDO FUNCIONES DE ENTRENAMIENTO

El navi2coach el formato FIT para acceso y almacenaje de información. Puede crear archivos FIT para entrenamientos usando nuestro software de entrenamiento o descargándolos de los diversos websites de entrenamientos que contienen documentos en este formato. Transfiera el documento de entrenamiento usando el programa **TrainingLab** o copiándolo al folder **Import** del dispositivo cuando el **navi2coach** aparece como un disco externo en su computadora (see step 7). En el menú **Training > Training plan** puede entrar el documento y empezar su entrenamiento.

9 MANUAL EN EL INTERNET

Puede encontrar más información y detalles sobre su navi2coach en nuestro website (www.o-synce.com). También puede descargar el manual complete en formato PDF.



DATA

Aquí se puede ver cualquier información relevante del entrenamiento. Usando los menús **Settings > System > Display > Display Pages** usted puede configurar que campos son usados. Puede crear varias páginas de información/data y moverse de una a otra con los botones +/-.

Velocidad
Temperatura

Tiempo de corrida
Salida del Sol

Distancia
Puesta del Sol

Cronometro
Tiempo

Altitud
Altura en Metros (+/-)

Cadencia
Balance de pedaleada

Pulso Cardiaco
Pendientes (%)

Calorías
Zonas

Grasa quemada (g)
Poder

***IF** Factor de Intensidad (carga de entrenamiento calculada por tiempo).
***TSS** Nivel de entrenamiento (carga de entrenamiento calculada por tiempo y distancia)

AVG Valor promedio
MAX Valor máximo

Por debajo de limite zona superior
Sobre limite de zona superior

*ConANT+ power meter

NAVIGACIÓN

La ruta es mostrada como un mapa además de mostrar flechas de navegación. La función de "zoom" le permite ver aún más detalles de la ruta. Funciones adicionales como navegación en retroceso, route inversion y añadir y ver puntos de interés (POI) es posible.

Barra de Status
Poder señal satélite
11:16 Tiempo
Carga de batería disponible

Punto de referencia
Un punto de referencia en el ruta definida

Instrucciones de viraje
Instrucciones de virajes.

Compas
La flecha siempre indica el norte.

Guía de ruta
Ruta actual y lo que queda de ruta.

Posición
Posición actual en relación a la ruta o POI.

Escala del Mapa
Escala del mapa. Puede ser ajustada con los botones +/-.

PAREO SENSORES ANT+

Para poder utilizar sensores/accesorios ANT+ con el navi2coach estos deben estar conectados/pareados con el dispositivo. Si el pareo del forma mas común descrito en el paso #4 no funciona o se saltó este paso puede utilizar el siguiente método.

- 1 Seleccione los sensores ANT+. Esto ocurre cuando utiliza por ejemplo el medidor de pulso u otro sensor es activado. Asegúrese que todos los sensores están en un radio de 2m del navi2coach.
- 2 Vaya al menú **Settings > Sports Profiles > Profile 1-4 > Sensors > Pair all**. El dispositivo buscara todos los sensores disponibles y los añadirá al perfil 1.

El navi2coach le permite mantener hasta 4 perfiles para distintas bicicletas. Si quiere configurar otra bicicleta con otros sensores, repita el procedimiento seleccionando entre 2-4 para almacenar la información. Asegúrese estar al menos 8m de cualquier otro sensor que no guste parrear.

Si usted quiere añadir o cambiar un sensor en cualquiera de los perfiles:

- 1 Busque el menú: **Settings > Sports Profiles > Profile 1-4**
- 2 Seleccione el menú **Sensors** y en el próximo seleccione el sensor a cambiar o modificar. El dispositivo buscara el sensor, una vez lo encuentre lo guarda en el perfil.

Nota: Todos los perfiles utilizan el mismo sensor de pulso cardiaco

APOYO TÉCNICO

Nos puede ayudar a mejorar nuestro apoyo al cliente enviándonos comentarios y preguntas Por favor mantenga su recibo de compra en un lugar seguro.

Teléfono +49-6201 980 50-0 / Fax +49-6201 980 50-11
Email: support@o-synce.com
o_synce Europe GmbH
Thaddenstr. 14a
69469 Weinheim
Germany

GARANTÍA

We are only liable for damages in accordance to the statutory regulations in respect to our contractual partners. Batteries are excluded from warranties. In case of a warranty please contact the retailer where you purchased your device. A warranty card can be downloaded at <http://www.o-synce.com/>. Batteries can be returned after use.

ACTUALIZACIONES

Actualizaciones de programas y para los dispositivos se pueden encontrar en www.o-synce.com